



Мотороллер VORTEX 50

Руководство по эксплуатации



# Запрещается эксплуатация мототехники лицами моложе 16 лет.

## Выписка из ПРАВИЛ ДОРОЖНОГО ДВИЖЕНИЯ РОССИЙСКОЙ ФЕДЕРАЦИИ

(в ред. Постановлений Правительства РФ от 08.01.1996 N 3, от 31.10.1998 N 1272, от 21.04.2000 N 370, от 24.01.2001 N 67, от 28.06.2002 N 472, от 07.05.2003 N 265, от 25.09.2003 N 595, от 14.12.2005 N 767, от 28.02.2006 N 109)

Утверждены  
Постановлением Совета Министров -  
Правительства Российской Федерации  
от 23 октября 1993 г. N 1090

24. Дополнительные требования к движению велосипедов, мопедов, гужевых повозок, а также прогону животных

24.1. Управлять велосипедом, гужевой повозкой (санями), быть погонщиком вьючных, верховых животных или стада при движении по дорогам разрешается лицам не моложе 14 лет, а мопедом - не моложе 16 лет.

**Примечание.** По решению органов исполнительной власти субъектов Российской Федерации может снижаться указанный возрастной ценз, но не более чем на 2 года, и устанавливаться порядок, предусматривающий наличие у водителей велосипедов, мопедов и гужевых повозок (саней) документа, подтверждающего знание ими Правил и Основных положений, а у этих транспортных средств - специального регистрационного знака.

24.2. Велосипеды, мопеды, гужевые повозки (сани), верховые и вьючные животные должны двигаться только по крайней правой полосе в один ряд возможно правее. Допускается движение по обочине, если это не создает помех пешеходам.

24.3. Водителям велосипеда и мопеда запрещается: ездить, не держась за руль хотя бы одной рукой; перевозить пассажиров, кроме ребенка в возрасте до 7 лет на дополнительном сиденье, оборудованном надежными подножками; перевозить груз, который выступает более чем на 0,5 м по длине или ширине за габариты, или груз, мешающий управлению; двигаться по дороге при наличии рядом велосипедной дорожки; поворачивать налево или разворачиваться на дорогах с трамвайным движением и на дорогах, имеющих более одной полосы для движения в данном направлении. Запрещается буксировка велосипедов и мопедов, а также велосипедами и мопедами, кроме буксировки прицепа, предназначенного для эксплуатации с велосипедом или мопедом.

24.4. На нерегулируемом пересечении велосипедной дорожки с дорогой, расположенном вне перекрестка, водитель велосипедов и мопедов должны уступить дорогу транспортным средствам, движущимся по этой дороге.

Поздравляем Вас с приобретением мотороллера марки STELS ! Мы гордимся техническим исполнением и качеством конструкции каждого изготовленного под нашей маркой мотороллера.

В Руководстве по эксплуатации приведены пояснения по эксплуатации Вашего нового мотороллера. Прежде чем приступить к эксплуатации мотороллера внимательно изучите их.

Соблюдение рекомендаций, приведенных ниже, поможет максимально продлить срок службы Вашего мотороллера и даст Вам возможность долгие годы безопасно управлять им.

Наша компания непрерывно работает над улучшением конструкции наших мотороллеров, поэтому Вы возможно найдете незначительные отличия между Руководством и Вашим мотороллером. Обо всех изменениях, дополнениях, новой подукции и еще много полезной и интересной информации Вы найдете на нашем сайт

Необходимо соблюдать все правила, предписанные законом.

Запрещается управление мотороллером под воздействием алкоголя, наркотических средств и сильнодействующих медикаментов вызывающих сонливость.

Соблюдайте правила дорожного движения. Обязательно наденьте шлем, перчатки и защитную одежду. Управляйте мотороллером 2 - мя руками и держите ноги на подножках. Ничто не должно отвлекать от вождения ( курение, распивание напитков, чтение, еда...).

Если Вы еще не уверенно водите мотороллер, рекомендуется ездить по мало оживленным улицам.

Никогда не одалживайте свой мотороллер , т.к. большинство аварий происходит именно в таких случаях.

Регулярно проверяйте состояние Вашего мотороллера. Мотороллер предназначен только для одного пассажира.Если Вы посадили второго пассажира избегайте резкого разгона и торможения, т.к . мотороллер находится в критическом режиме работы.

Во время прочтения обратите особое внимание на предостережения.

Как они выглядят и что означают смотрите ниже:



- Внимание



- Действие которое может привести к травме или смерти



- Огнеопасно



- Взрывоопасно



- Возможен контакт с едкими веществами и их парами



- Вам на заметку

**МОТОРОЛЛЕР - НЕ ИГРУШКА! ЕГО ВОЖДЕНИЕ МОЖЕТ БЫТЬ ОПАСНЫМ!**

Несоблюдении мер предосторожности при управлении мотороллером, изложенных ниже правил безопасной его эксплуатации, может привести к **СЕРЬЕЗНЫМ ТРАВМАМ ИЛИ ГИБЕЛИ ЛЮДЕЙ.**

- Внимательно прочитайте это Руководство и все примечания, неукоснительно выполняйте все рекомендации по правилам эксплуатации.
- Не приступайте к управлению мотороллером без предварительного обучения или инструктажа.
- Соблюдайте рекомендации, касающиеся возраста водителя транспортного средства : Детям до **16 лет ЗАПРЕЩЕНО** управление мотороллером с рабочим объемом свыше 50 см<sup>3</sup>.
- Во время движения требуется полная сосредоточенность. Чтобы избежать получения травм со стороны других транспортных средств, необходимо обращать внимание на следующее:
  - **СТРОГО СОБЛЮДАЙТЕ ПРАВИЛА ДОРОЖНОГО ДВИЖЕНИЯ**
  - постоянно следите за передвижением других транспортных средств
  - не приближайтесь слишком близко к другим средствам движения, держите дистанцию
  - никогда не оспаривайте полосу движения
  - так как движение на повышенной скорости является причиной многих аварий, не превышайте максимальную скорость, допустимую в данной ситуации
  - перед выполнением поворотов или смене полосы движения, заблаговременно включайте указатели поворотов
  - особое внимание требуется при пересечении перекрестков, при выезде и въезде на стоянку или при выезде на полосу движения автомобилей
- Во время движения держите левую руку на левой рукоятке, а правую руку на ручке дроссельной заслонки, ноги должны быть на подножках.
- Не пользуйтесь мотороллером без специальной защитной одежды, которая обеспечит комфорт и уменьшит вероятность получения травмы .
- При перевозке багажа на багажнике следите за тем, чтобы перевозимые вещи были хорошо закреплены и не мешали обзору при вождении. Перевозка тяжелых вещей недопустима.

### Защитная одежда и приспособления

Никогда не используйте транспортное средство без специальной защитной одежды, которая обеспечит комфорт и уменьшит вероятность получения травмы.

#### 1. Шлем

Самая важная деталь Вашей защитной экипировки. Специальный шлем может предотвратить тяжелую травму черепа.

#### 2. Защита для глаз

Солнечные очки не подходят в качестве защиты для глаз. Специальные защитные очки или защитная маска предохранят Ваши глаза. Они должны быть изготовлены из нехрупкого материала и содержаться в чистоте.

#### 3. Перчатки

Специальные перчатки с подкладками для пальцев лучше всего обеспечат комфорт и защиту.

#### 4. Сапоги

Лучшая обувь - это прочные, высокие (выше икр) сапоги с каблуками, такие как мотоботы.

#### 5. Одежда

Всегда носите одежду с длинными рукавами и длинные брюки, чтобы предохранить от травм руки и ноги. Брюки для езды с наколенниками и куртка с верхними плечевыми накладками послужат лучшей защитой.

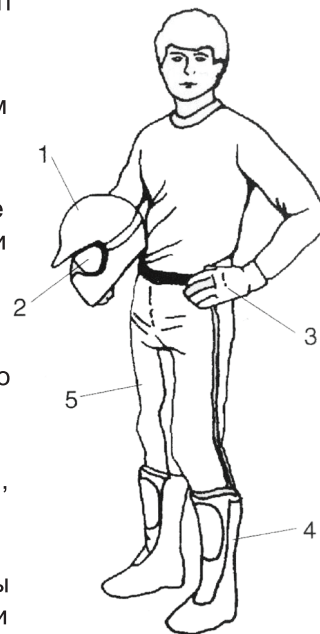

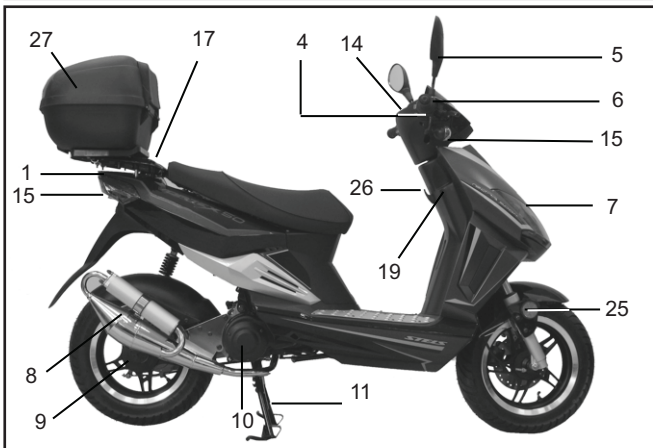
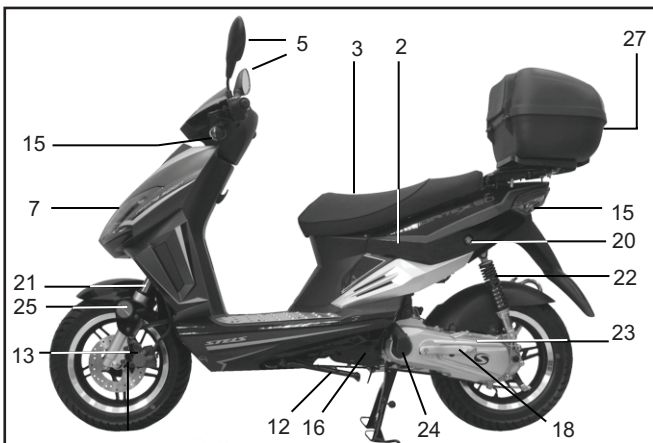

1. задний фонарь
2. отделение для багажа под сиденьем
3. сиденье
4. ручка газа
5. зеркало заднего вида
6. резервуар для тормозной жидкости
7. блок-фара
8. выхлопная труба
9. задний барабанный тормоз
10. магнето
11. центральная опора
12. боковая опора
13. передний дисковый тормоз
14. приборная панель
15. сигнал поворота
16. воздушный фильтр
17. бугель
18. рычаг кик-стартера
19. замок зажигания
20. замок багажника
21. передний амортизатор
22. задний амортизатор
23. крышка картера вариатора
24. воздухозаборник вентиляции картера вариатора
25. катафот
26. крючок для шлема или сумки
27. кофр

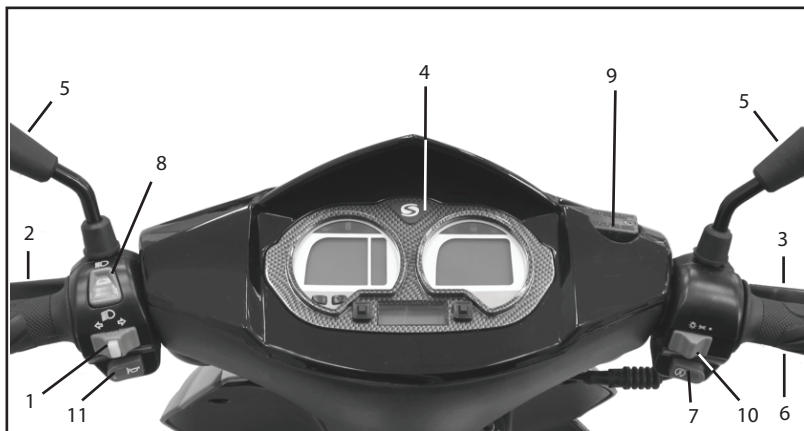

### ОРГАНЫ УПРАВЛЕНИЯ

1. выключатель сигнала поворота
2. ручка заднего тормоза
3. ручка переднего тормоза
4. приборная панель
5. зеркало заднего вида
6. ручка газа (акселератор)
7. выключатель электро-стартера
8. переключатель дальний / ближний свет
9. емкость для тормозной жидкости
10. выключатель света
11. выключатель звукового сигнала

### ПАНЕЛЬ ПРИБОРОВ

1. индикатор дальнего света
2. индикатор минимального остатка масла
3. индикатор сигнала поворота
4. индикатор вызова на сотовый телефон
5. индикатор уровня заряда аккумулятора
6. индикатор уровня топлива в баке
7. индикатор суточного и суммарного пробега
8. графический индикатор скорости
9. графический индикатор оборотов двигателя
10. цифровой спидометр
11. цифровой тахометр
12. цифровые часы
13. кнопки управления счетчиком суточного пробега
14. кнопки управления часами
15. индикатор включения сигнализации

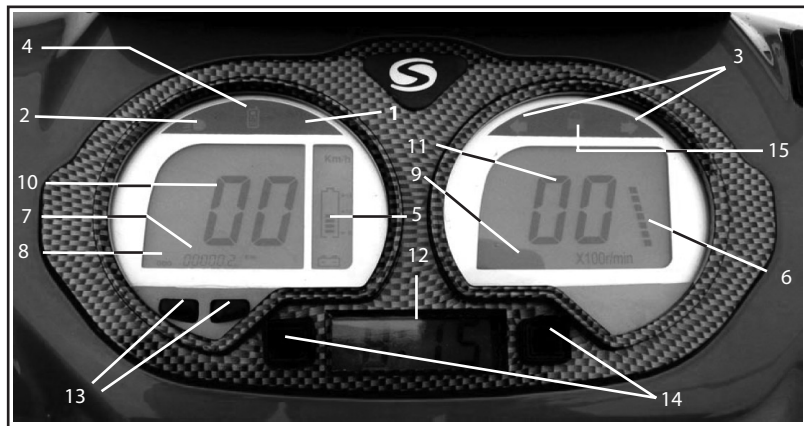

- индикатор дальнего света - загорается при включении дальнего света
- индикатор минимального остатка масла - указывает на предельный уровень масла в маслобаке
- индикатор сигнала поворота - загорается при включении сигнала поворота
- индикатор вызова на сотовый телефон - срабатывает, если вам поступил вызов на сотовый телефон
- индикатор уровня зарядки - показывает уровень зарядки аккумулятора
- индикатор уровня топлива - показывает уровень топлива в баке. Индикатор не работает, если ключ зажигания находится в положении "❌". Если индикатор показывает низкий уровень топлива в баке, следует дозаправить мотороллер топливом. (бензин 92, не ниже).
- индикатор суточного и суммарного пробега - показывает суммарный пробег или суточный пробег, после сброса данных. Сброс данных производится кнопками управления одометром .
- графический индикатор скорости - показывает скорость. Индикатор предназначен для информирования водителя о текущем скоростном режиме. При достижении максимально-разрешенного ПДД показателя не следует продолжать разгон.
- графический индикатор оборотов - показывает количество оборотов двигателя. Индикатор предназначен для информирования водителя о работе двигателя в критическом режиме. При достижении максимального значения следует немного повернуть от себя ручку газа для уменьшения динамики разгона.
- цифровой спидометр - показывает скорость в километрах в час.
- цифровой тахометр - показывает количество оборотов двигателя в оборотах в минуту. Значение на тахометре следует умножить на 100.
- индикатор включения сигнализации - информирует о включенном режиме сигнализации.

**НА ЗАМЕТКУ:**

**Не допускайте падение уровня топлива до минимального значения, в Вашем мотороллере не предусмотрен резерв топлива в баке. Используйте бензин с октановым числом не ниже 92.**



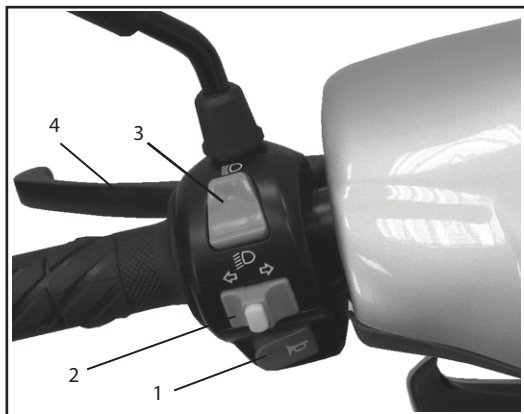

#### Органы управления расположенные на левой рукоятке:

1. Выключатель звукового сигнала.  
Нажмите, чтобы прозвучал сигнал.
2. Переключатель сигнала поворота.  
Сдвиньте влево при повороте налево или вправо при повороте направо.
3. Переключатель дальнего - ближнего света.  
Дальний свет - положение вверх, ближний свет - положение вниз.
4. Ручка заднего механического тормоза

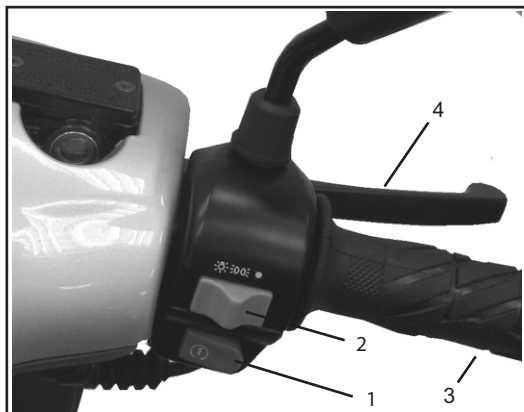

#### Органы управления расположенные на правой рукоятке:

1. Выключатель электростартера.  
При запуске двигателя электростартером удерживать выключатель не более 5 секунд. Если двигатель не запускается, следует выключить зажигание и повторить попытку через минуту.
2. Переключатель света.  
крайнее правое положение - световые приборы выключены,  
среднее положение - габаритные огни включены (используется при стоянке в темное время суток),  
крайнее левое - полное освещение, габаритные огни и передняя фара включены.
- 3 Ручка газа (акселератор)
4. Ручка переднего дискового тормоза.



### ЗАМОК ЗАЖИГАНИЯ

- Положение (ⓘ) Можно запустить двигатель, активировать электроприборы. Нельзя вынуть ключ.
- Положение (ⓧ) Двигатель не запускается. Все электроприборы выключены. Ключ можно вынуть.
- Положение (🔒) Все электроприборы выключены. Ключ можно вынуть.

### БЛОКИРОВКА РУЛЯ

- Поверните руль до предела в сторону.
- Вставьте ключ и поверните его из положения (ⓧ) в положение (🔒).
- Выньте ключ.

**СОВЕТ:** Блокируйте руль всегда, когда мотороллер остается без присмотра. Попробуйте повернуть руль, чтобы убедиться в активировании блокировки.

### СНЯТИЕ БЛОКИРОВКИ РУЛЯ

Вставьте ключ и поверните его из положения (🔒) в положение (ⓧ).

### ВНИМАНИЕ!

Если контур зажигания включен (ⓘ) при не работающем двигателе, это истощает аккумулятор и сокращает срок его службы.

### БЕНЗОБАК

- Вставьте ключ и поверните его по часовой стрелке, чтобы открыть крышку бензобака.
- Выньте крышку бензобака.
- Залейте неэтилированный бензин АИ-92 ( не ниже ).

### ЕМКОСТЬ БАКА: 4.8 литра

- Совместите метку на крышке бензобака "▲" с аналогичной меткой "▽" на декоративной накладке горловины бензобака.
- Вставьте крышку в горловину бензобака, надавите сверху до характерного щелчка, верните ключ в исходное положение.

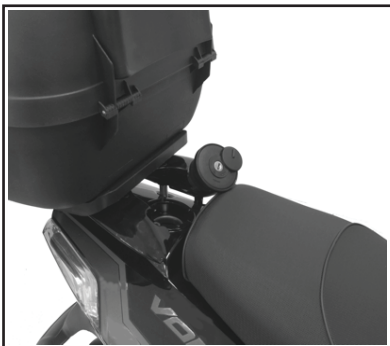

Бензин - относится к легковоспламеняющимся жидкостям, пары бензина взрывоопасны. Заправляться надо только на открытом воздухе. Избегайте попадания бензина на кожу и одежду, не вдыхайте его пары. При попадании на одежду срочно переоденьтесь и смойте следы бензина проточной водой. Не курите и не заправляйтесь вблизи источников открытого огня и электропитания.

**БАГАЖНОЕ ОТДЕЛЕНИЕ**

Багажное отделение в Вашем мотороллере находится под сиденьем.

- Вставьте ключ в замок багажника (1) и поверните его по часовой стрелке.
- Поднимите сиденье и откиньте вперед.
- Для закрытия багажного отсека, опустите сиденье и слегка надавите до щелчка.
- Несильно потяните сиденье вверх, чтобы убедиться в том, что оно закрыто.

**Максимальная загрузка для заднего багажного отделения кофра: 3 кг**



**Не храните в багажном отделении под сиденьем ценные вещи, документы, в том числе документы на Ваш мотороллер и вещи, портящиеся от высокой температуры.  
В багажное отделение может попасть вода при мойке или дожде.  
Соблюдайте разумный скоростной режим при перевозке грузов, учитывая увеличение тормозного пути и смещение центра тяжести Вашего мотороллера.**

**ЗАПУСК ДВИГАТЕЛЯ С ЭЛЕКТРОСТАРТЕРА**

- Проверьте уровень топлива и масла.
- Поверните ключ в замке зажигания в положение “”.
- Для удобства встаньте слева от мотороллера.левой рукой нажмите на рычаг заднего тормоза. Правой рукой возьмите правую ручку руля и нажмите на выключатель электростартера.
- Если двигатель не запускается в течении 3-5 секунд, сделайте минутную паузу для восстановления аккумулятора и повторите попытку.

**ЗАПУСК ДВИГАТЕЛЯ С КИК - СТАРТЕРА**

- Установите мотороллер на основную опору.
- Поверните ключ в замке зажигания в положение “”.
- Для удобства встаньте слева от мотороллера.
- левой рукой нажмите на рычаг заднего тормоза.
- Резко нажмите на рычаг кик-стартера.

**УПРАВЛЕНИЕ ОБОРОТАМИ ДВИГАТЕЛЯ**

Для управления оборотами двигателя используйте ручку газа.

- поверните ручку на себя: для увеличения оборотов
- поверните ручку от себя: для уменьшения оборотов

**НА ЗАМЕТКУ:** 

Не крутите ручку газа во время холодного запуска, - Вы „зальете” свечу зажигания.

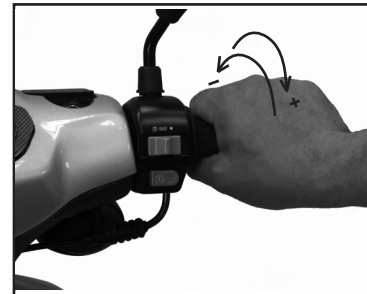
**ВНИМАНИЕ!**

При увеличении оборотов двигателя начнет вращение заднее колесо и мотороллер поедет, если он не установлен на основную опору. Не разгоняйте заднее колесо мотороллера установленного на основную опору: в случае схода с опоры возможна поломка шестерней редуктора.

На прислоняйте мотороллер к стене. Не оставляйте мотороллер на неровной поверхности. Не оставляйте ключи в замке зажигания даже если Вы стоите рядом. Не садитесь на мотороллер если он стоит на основной опоре: это приведет к повреждению мотороллера или серьезной травме в случае случайного схода с опоры. После поездки некоторые детали двигателя, выхлопной трубы и тормозные диски могут быть горячими - избегайте контакта с ними.



**УПРАВЛЕНИЕ МОТОРОЛЛЕРОМ****НАЧАЛО ДВИЖЕНИЯ**

- возьмитесь левой рукой за рычаг тормоза, правой рукой возьмитесь за скобу поддержки и снимите мотороллер с центральной опоры движением вперед
- будьте готовы нажать левой рукой на тормоз, если мотороллер покатится
- возьмитесь за ручки руля обеими руками и сядьте на сиденье
- оставьте одну ногу на земле для опоры
- медленно отпустите тормоз, поверните ручку акселератора на себя
- во время разгона продолжайте контролировать рычаг тормоза на случай неожиданно быстрого разгона или заноса заднего колеса

**СОВЕТ:**

Садитесь на переднюю часть сидения. Чрезмерное смещение назад приведет к смещению центра тяжести и значительному ухудшению контроля над мотороллером при маневрировании.

**ТОРМОЖЕНИЕ**

- замедлите ход, повернув ручку газа от себя
  - возьмитесь за ручки переднего и заднего тормоза и одновременно нажмите на них
- Торможение должно быть плавным, непрерывным, без рывков.

**СОВЕТ:**

При торможении следите за поведением мотороллера, будьте готовы ослабить тормоз в случае заноса.



Если Вы останавливаетесь на подъеме, используйте оба тормоза. Не пытайтесь удерживать мотороллер с помощью газа, это приведет к повреждению внутренних деталей мотороллера. Не удерживайте тормоз постоянно при длительном спуске, это может привести к перегреву и повреждению тормозной системы мотороллера. Регулярно проверяйте уровень тормозной жидкости.

**ПАРКОВКА**

- встаньте слева от мотороллера
- возьмитесь левой рукой за рычаг тормоза, правой рукой возьмитесь за скобу поддержки, правой ногой опустите центральную опору
- сильно надавите на центральную опору ногой и установите мотороллер на основную опору движением назад
- будьте готовы нажать левой рукой на тормоз, если мотороллер покатится при неудачной попытке
- оставляйте мотороллер на ровной поверхности

**ПЕРИОД ОБКАТКИ**

Правильная, бережная эксплуатация мотороллера в период обкатки - залог его длительной службы.

**0-100 км**

На первых 100 км ездите аккуратно. Избегайте резких разгонов и торможений. Регулярно проверяйте резьбовые соединения ходовой и тормозной систем.

**0-500 км**

На первых 500 км ездите на скорости не выше 80% от максимальной.

**После 1000 км**

Постепенно доходите до высшей скорости.

**НА ЗАМЕТКУ:**

Для заправки мотороллера, на период обкатки, используйте смесь бензина и полусинтетического масла для 2-х тактных двигателей. Масло - бензин смешиваются в канистре в пропорции 30:1 (на 5 литров бензина АИ-92/95 - 150 мл. полусинтетического масла для двухтактных мотоциклов).

Ездить на смеси необходимо первые 500 - 700 км.

**ИДЕНТИФИКАЦИЯ МОТОРОЛЛЕРА**

Мы рекомендуем иметь при себе записанные номера двигателя и рамы.

Номера могут понадобиться в случае угона.

Расположение идентификационных номеров показано на рисунках 1 и 2.

Номер двигателя (рис. 1), номер рамы (рис. 2).



рис.1



рис.2

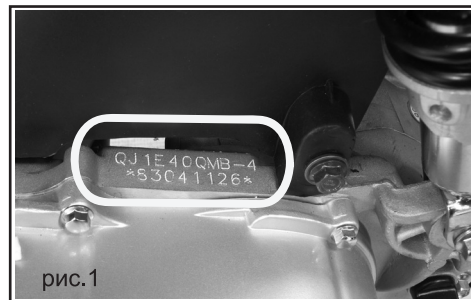

Наказание за подделку или уничтожение идентификационного номера транспортного средства предусмотрено ст. 326 УК РФ и, в зависимости от вины, представляет собой либо штраф, либо исправительные работы, либо ограничение свободы на срок до двух лет, либо лишение свободы на срок до двух лет. Те же деяния, совершенные организованной группой, наказываются исправительными работами, либо лишением свободы на срок до четырёх лет.

### ПРОВЕРКА ВАШЕГО МОТОРОЛЛЕРА

Регулярные проверки необходимы для поддержания мотороллера в оптимальном состоянии. Внимательно проверяйте состояние Вашего мотороллера ежедневно. Внимательно проверяйте мотороллер после длительной стоянки. Выполняйте проверки чаще при эксплуатации в дождливую погоду или пыльных условиях. Полную проверку работы мотороллера в сервисной мастерской рекомендуется производить не реже 2-х раз в сезон.

Здесь Вы можете записать адрес сервисной мастерской в Вашем регионе:

	<p>.....</p> <p>.....</p>
--	---------------------------

### ЕЖЕДНЕВНАЯ ПРОВЕРКА

#### Тормозная система:

- уровень тормозной жидкости
- плавное вукционирование и чувствительность отклика
- проверка меток на винтах крепления тормозного супорта
- наличие потертостей и порезов на тормозных шлангах и тросах

#### Покрышки:

- давление в покрышках
- наличие деформаций, трещин, порезов или аномального износа
- проверка глубины протектора

#### Двигатель:

- уровень масла в двигателе
- осмотр двигателя на наличие повреждений или подтеков масла
- наличие нетипичных шумов в двигателе
- реакция на ручку управления акселератором

#### Подвеска:

- проверка меток крепления амортизаторов
- осмотр амортизаторов на наличие подтеков масла, повреждения сальников или потертостей штоков
- проверка меток на ступичных гайках



**ПРЕНЕБРЕЖЕНИЕ ПРОВЕРКАМИ ВЕДЕТ К  
СНИЖЕНИЮ БЕЗОПАСНОСТИ  
ПОЛЬЗОВАТЕЛЯ И ОКРУЖАЮЩИХ**

**ТОРМОЗНАЯ СИСТЕМА**
**Проверка переднего тормоза**

- проверьте уровень тормозной жидкости в емкости (1), при необходимости долейте (**DOT-4**)
- протяните резьбовые крепления суппорта переднего тормоза
- сделайте метки на головках винтов перманентным маркером или краской, для облегчения последующих осмотров
- если тормозной диск изношен или имеет повреждения, замените его
- сильно нажмите на рычаг переднего тормоза на 3-5 секунд и проверьте ход, сопротивление и отсутствие перепуска давления в системе
- при необходимости отрегулируйте ход тормозного рычага (15-25мм):
- ослабьте контргайку
- отрегулируйте ход повернув для увеличения против, для уменьшения - по часовой стрелке
- затяните контргайку
- убедитесь, что регулировочный винт точно в углублении тормозного цилиндра и контргайка туго затянута
- еще раз проверьте ход рычага после окончания всех работ

**Проверка уровня масла в маслянном резервуаре**

- установите мотороллер на центральную подножку, на ровной, твердой поверхности
- открутите крышку для осмотра масляного резервуара .
- уровень масла должен находиться между максимальным и минимальным значениями (смотрите рисунок).
- при необходимости долейте масло до максимального значения

На заметку:



Для тормозной системы используйте тормозную жидкость DOT-4 .

Неподходящее моторное масло или масло низкого качества может вызвать поломку двигателя. Не забывайте регулярно проверять и при необходимости доливать масло в двигатель.

Мы рекомендуем для Вашего мотороллера использовать лучшее полусинтетическое масло для двухтактных мотоциклов (скутеров) .

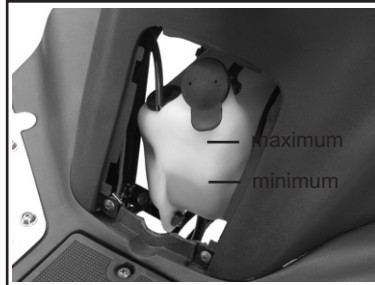
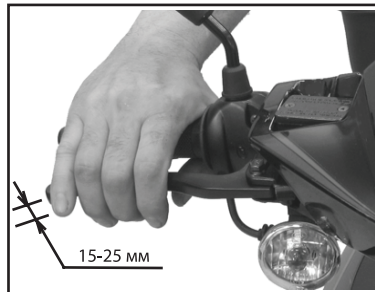
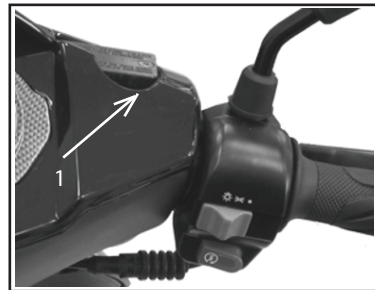



**ЗАМЕНА ТРАНСМИССИОННОГО МАСЛА**

1. Удалите заливную (1) и сливную (2) пробки.
2. Слейте масло. Для облегчения процедуры выполняйте ее на теплом двигателе.
3. Затяните сливной винт (2).
4. Залейте нужное количество масла в редуктор (100-130 мл.)
5. Заверните заливную пробку (1).

**ВОЗДУШНЫЙ ФИЛЬТР**

Воздушный фильтр следует очищать через 1000 км пробега в зависимости от условий эксплуатации мотороллера. При езде в дождливую погоду или в пыльных условиях очистку следует проводить чаще.

**ОЧИСТКА**

- поставьте мотороллер на основную опору.
  - отвинтите 2 болта крепления корпуса воздушного фильтра к двигателю (1)
  - сожмите хомут воздушного патрубка (2), отсоедините корпус воздушного фильтра от карбюратора и снимите его.
  - отвинтите 9 винтов, крепящих крышку воздушного фильтра для удаления крышки
  - промойте фильтрующий элемент (3) (поролон) промывочной жидкостью для воздушных фильтров. Не выжимая, дайте ему высохнуть
4. Пропитайте фильтрующий элемент специальным маслом для воздушных фильтров.
  5. Установите фильтрующий элемент и крышку в обратном порядке

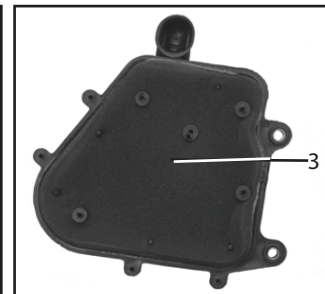
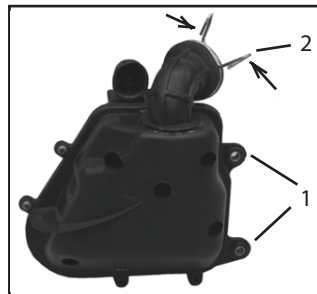
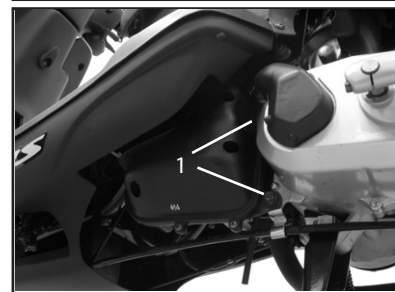
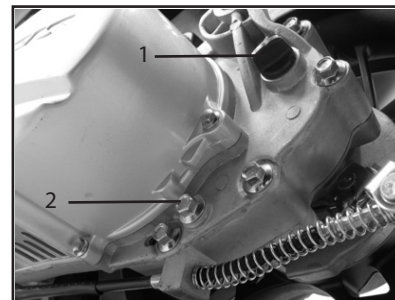
**ВНИМАНИЕ!**

Используйте только оригинальный фильтрующий элемент. Неправильное крепление фильтрующего элемента может привести к проникновению пыли в двигатель и воздействию на его эксплуатационные качества и долговечность.

### АККУМУЛЯТОР

Проверяйте уровень электролита в аккумуляторе через каждые 1000 км. пробега. Исключение составляет **необслуживаемый** аккумулятор, не требующий регулярных проверок.

Необслуживаемый аккумулятор имеет на крышке надпись **(DO NOT OPEN)**.

#### Проверка аккумулятора

- поверните ключ в замке зажигания в положение (⊗)
- откройте крышку аккумуляторного отсека, предварительно отвинтив фиксирующий болт
- отсоедините сначала отрицательный (-), затем положительный (+) контакты
- аккуратно извлеките аккумулятор из аккумуляторного отсека
- проверьте уровень электролита, при необходимости долейте дистиллированную воду до максимального значения, отмеченного красными метками на корпусе аккумулятора
- произведите сборку в обратном порядке, при подключении контактов сначала подключайте (+), затем (-)

### ПРЕДОХРАНИТЕЛЬ

- Если какой-либо электрический компонент не работает должным образом или двигатель не запускается, проверьте предохранитель (защита от перегрузки в электро-системе)

Проверка предохранителя

- откройте крышку аккумуляторного отсека, предварительно отвинтив фиксирующий болт
- извлеките предохранитель из корпуса, при необходимости замените
- если предохранитель вышел из строя вскоре после замены, немедленно обратитесь в Ваш региональный сервисный центр



- не используйте нестандартные и несоответствующие номиналу предохранители
- не устанавливайте на Ваш мотороллер непредусмотренные электроприборы
- не допускайте попадания воды на корпус предохранителя

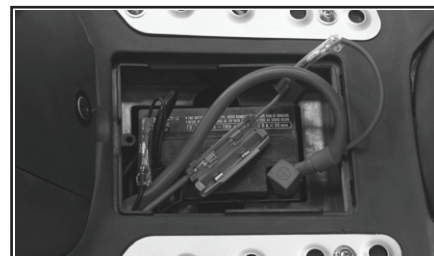

- все работы с аккумулятором следует проводить с использованием средств индивидуальной защиты (резиновые перчатки, очки и т.д.)
- не допускайте разбрызгивания и протечки электролита
- не вдыхайте пары электролита
- не вскрывайте необслуживаемый контейнер аккумулятора
- не допускайте попадания электролита на кожу и в глаза
- при попадании на кожу или в глаза промойте большим количеством проточной воды и обратитесь к врачу для осмотра
- не оставляйте аккумулятор и электролит без присмотра в присутствии детей

### МОЙКА МОТОРОЛЛЕРА

- удалите грязь губкой или мягкой тканью под струей воды
- используйте нейтральные моющие средства и смойте под струей воды
- удалите оставшуюся влагу чистой, сухой тканью

#### На заметку:



Для мойки вашего мопеда мы рекомендуем использовать доступные Вам автошампуни, для полировки - подходящие по цвету полироли.

### ХРАНЕНИЕ

#### Длительное или сезонное хранение

- тщательно вымойте Ваш мотороллер и дайте ему просохнуть
- заполните топливный бак бензином, предварительно добавив стабилизатор топлива
- дайте двигателю поработать около 10 минут
- слейте топливо из карбюратора, выкрутив дренажный винт
- отсоедините аккумулятор сначала (-) затем (+) и поместите его в сухом, недоступном для детей месте
- заткните выхлопную трубу промасленной тряпкой от попадания влаги
- покройте все детали мотороллера консервантом на основе воска
- установите мотороллер на твердую, ровную поверхность
- накройте мотороллер специальным чехлом, входящим в комплектацию

#### После хранения

- удалите консервант и вымойте мотороллер
- проверьте зарядку аккумулятора, при необходимости зарядите его малым током (**0,5 Амп в течении 5-10 часов**)
- проверьте уровни топлива, масла в двигателе, тормозной жидкости
- проверьте работу электроприборов
- опробуйте мотороллер на малых скоростях

#### На заметку:



Для защиты от коррозии, образования отложений, старения и окисления бензина в Вашем мотороллере при сезонном хранении мы рекомендуем использовать стабилизаторы топлива. Для защиты от коррозии и вредного воздействия атмосферы на металлические части при сезонном хранении, мы рекомендуем использовать различные консерванты, а для удаления их используйте очистители.



- мойте мотороллер, когда остынет двигатель
- не допускайте попадания воды в выхлопную трубу, воздушный фильтр и на электроприборы во избежание поломки двигателя и электроприборов
- после мойки рекомендуется дождаться полного высыхания мотороллера
- после мойки аккуратно опробуйте работу тормозов на малой скорости

Ход рычага тормоза по умолчанию	15-25 мм
Давление в передней покрышке	2.3 Атм 220 Кра (32 PSI)
Давление в задней покрышке	2.3 Атм 220 Кра (32 PSI)
Тип свечи зажигания	NGK : BR8HSA
Зазор свечи зажигания	0.6 - 0.8 мм
Емкость аккумулятора	12 В - 4А.ч./YUASA/YTX5L-BS
Лампочка дальнего/ближнего света	12 В 35/35 Вт
Лампочка тормозных огней	12 В 21/5 Вт
Лампочка сигнала поворота	12 В/10 Вт
Предохранитель	8 А

тип двигателя	2-х тактный
рабочий объем	49.8 См3
количество цилиндров	1
система охлаждения	воздушное, принудительное
диаметр/ход цилиндра	40 X 39,2 мм
развиваемая мощность	2,1 кВт при 5750 об/мин.
макс.крутящий момент	3,5 НМ при 5300 об/мин.
пуск	электро стартер,кик-стартер
зажигание	электронное(CDI)
сцепление	автоматическое, центрифужное
передача	клиновидный ремень
длина	1830 мм
ширина	690 мм
высота без зеркал	1145 мм
колесная база	1270 мм
вес	96 кг
количество мест	1
подвеска	гидравлическая
передний тормоз	дисковый гидравлический, с ручным приводом
задний тормоз	механический барабанный, с ручным приводом
покрышка передняя	120/70-12"
покрышка задняя	130/70-12"
емкость топливного бака	4,8 л, октановое число не ниже 92
масло двигателя	для двухтактных мотоциклов (скутеров)
масло в редуктор	SAE 75W90
емкость редуктора	130 мл.
периодичность замены масла в редукторе	каждые 2000 км.
максимальная допустимая нагрузка (с водителем)	165 кг

Узел смазки	Тип смазки	Пробег в километрах						
		300	1000	3000	5000	7000	9000	11000
Редуктор	Трансмиссионное масло SAE 75W-90.	З	З	З	З	З	З	З
Узел тормозной ручки	Универсальная консистентная смазка.		З	З	З	З	З	З
Дисковый тормоз	Тормозная жидкость DOT-4.				З	Заменять один раз в два года независимо от пробега		
Передний амортизатор	Масло для амортизаторов.	О	Д	О	Д	О	Д	О
Привод спидометра	Универсальная консистентная смазка.			О	Д	О	Д	О
Рулевая колонка	Универсальная консистентная смазка.				З		З	
Ступичный подшипник	Универсальная консистентная смазка.			О	З	О	З	О
Шток привода тормоза	Универсальная консистентная смазка.				О		О	
Клеммы аккумулятора	Смазка для клемм аккумулятора	О	О	О	О	О	О	О

О - осмотр и замена по необходимости, З - замена, Д - добавить по необходимости.

Устройство	Примечание	Пробег,км						
		300	1000	3000	5000	7000	9000	11000
Общая проверка		I	I	I	I	I	I	I
Элемент воздушного фильтра		C	C	C	R	C	C	R
Свеча зажигания		C	I	I	R	I	I	R
Встроенный топливный фильтр		I	R	R	R	R	R	R
Карбюратор		I/C	I/A	I/C	I/A	I/C	I/A	I/C
Узел дроссельной заслонки		I/C	I/C	I/C	I/R	I/C	I/C	I/R
Крепеж, гайки, болты, зажимы и уплотнения		I/A	I/A	I/A	I/A	I/A	I/A	I/A
Передний и задний тормоз	замените при необходимости	I	I	I	I	I	I	I
Подвеска		I	I		I		I	
Узел V-образного ремня				I	R	I	I	R
Узел вариатора					I		I	
Узел муфты	замените при необходимости				I		I	
Трансмиссионное масло		R	R	R	R	R	R	R
Головка блока цилиндров					I/C			I/C
Тормозная жидкость		Замена через каждые 2 года						
Тормозные шланги		Замена через каждые 4 года						
Передний и задний колесный подшипник		I	I	I	R	I	I	R
Электрические компоненты		I	I	I	I	I	I	I

A - регулировка, C - очистка, I - осмотр, R - замена

### **РЕКОМЕНДАЦИИ ДЛЯ БЕЗОПАСНОЙ И ОПТИМАЛЬНОЙ ЭКСПЛУАТАЦИИ ДВИГАТЕЛЯ**

- Не запускайте двигатель, не подключив аккумулятор должным образом, поскольку это может привести к выходу из строя электрических компонентов.
- Если мотороллер не будет использоваться длительное время, отключите аккумулятор. Проверяйте его каждые 2 недели и зарядите при необходимости.
- При длительном хранении удалите аккумулятор и зарядите его на малом токе в течение 24 часов. Заряжайте аккумулятор каждый месяц при хранении при температуре ниже 15°C или каждые 2 недели при хранении при температуре выше 15° С. Выберите место, к которому не имеют доступа дети.
- Храните аккумулятор в сухом прохладном месте и без попадания солнечных лучей.

### **Рекомендуемые настройки карбюратора**

Процедура регулировки винта подачи воздуха/смеси

Шаг 1 - Запустите двигатель при обычной рабочей температуре.

Шаг 2 - Отрегулируйте обороты двигателя в пределах 1800 +/- 100.

Шаг 3 - Отрегулируйте винт подачи воздуха/смеси, выкрутив его на 1,5 +/- 0,5 оборота против часовой стрелки.

Шаг 4 - Вновь отрегулируйте обороты двигателя в пределах 1800 +/- 100.



По вопросам гарантийного и после гарантийного ремонта, а так же вопросам качества обращайтесь в фирму, продавшую Вам технику .

## СОДЕРЖАНИЕ :

Меры безопасности.....	2
Защитная одежда.....	3
Знакомство с мотороллером.....	4
Органы управления и указатели.....	5
Описание индикаторов.....	6
Основные органы управления.....	7
Замок зажигания / Бензобак.....	8
Багажные отделения.....	9
Запуск двигателя.....	10
Управление мотороллером.....	11
Обкатка / Идентификация мотороллера.....	13
Проверки перед выездом.....	13
Воздушный фильтр.....	14
Замена трансмиссионного масла.....	15
Аккумулятор.....	16
Мойка и хранение.....	17
Техническая информация.....	18
Технические характеристики.....	19
Периодичность смазки.....	21
Карта технического обслуживания.....	22
Условия гарантии.....	23
Гарантийный талон.....	24

